

QUICK INSTALLATION GUIDE





AirEye® with Ion Technology



READ AND SAVE THESE INSTRUCTIONS



TO REDUCE THE RISK OF FIRE, ELECTRIC SHOCK, OR INJURY TO PERSONS, OBSERVE THE FOLLOWING:

-  **WARNING:** Disconnect fan from power before installing the ion generator. Do not connect fan to power until installation is complete and fan is fully assembled. The ion generator is always powered on when the fan is connected to power.
-  **WARNING:** Make sure the fan is unplugged or disconnected from the power supply before servicing or cleaning the fan and before removing the guard. To unplug the fan, grasp the plug and remove it from the electric receptacle. Do not unplug the fan by pulling on the cord.

HARDWARE



Mounting Plate

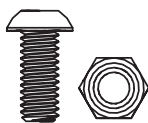

(2) 5/16-18 x 3/4"
Button Head Cap Screws
(2) 5/16-18 Nylock Nuts



(2) Cord Retainers*

**One cord retainer is provided with the fan power cord.*

1. INSTALL FAN

Complete all steps in the AirEye Quick Installation Guide until you reach front guard installation. Install the front guard and only the top hinge pin, and then return to these instructions.

If the front guard is already installed, remove the side and bottom hinge pins to access the inside of the guard.

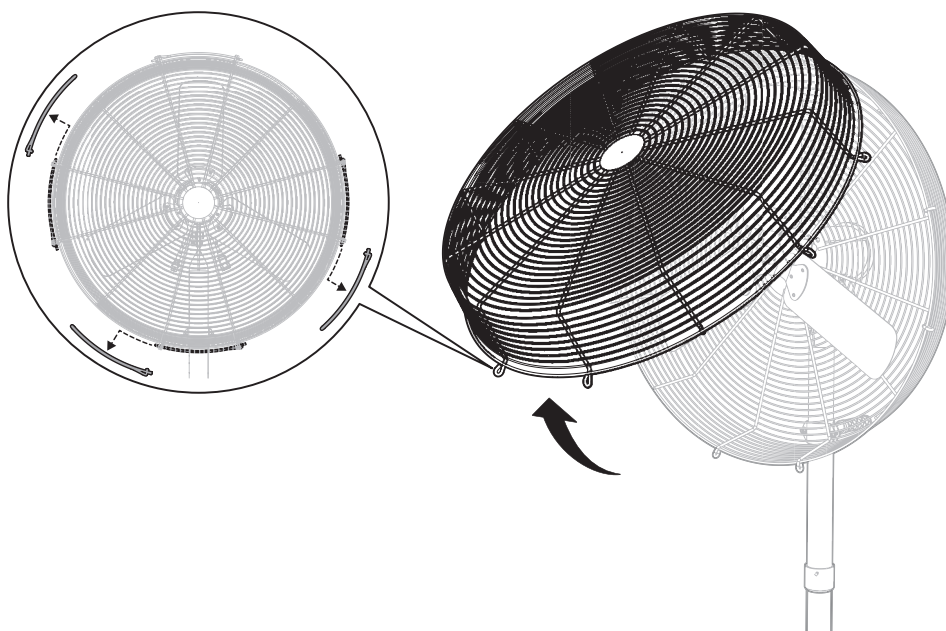

2. MOUNT ION GENERATOR

Mount the ion generator to the inside of the bottom triangular area of the front guard using the mounting plate and hardware. Ensure the two button head cap screws are positioned between the two rings specified for your fan size. Count the fan rings starting at the center of the guard and move outward. **Make sure the brushes on the ion generator are pointing downward.**

20 in. (508 mm) Fan

Position screws between 6th and 7th rings

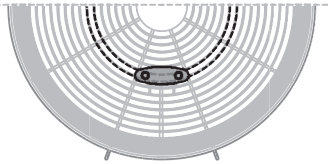

24 in. (610 mm) Fan

Position screws between 10th and 11th rings

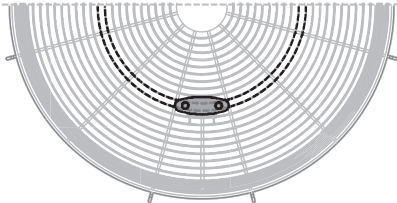

30 in. (762 mm) Fan

Position screws between 14th and 15th rings

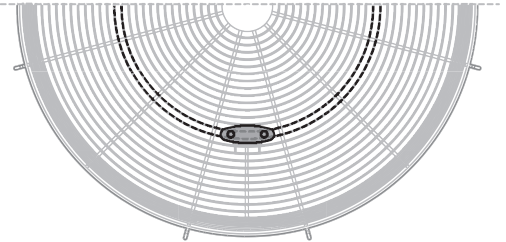

36 in. (914 mm) Fan

Position screws between 22nd and 23rd rings

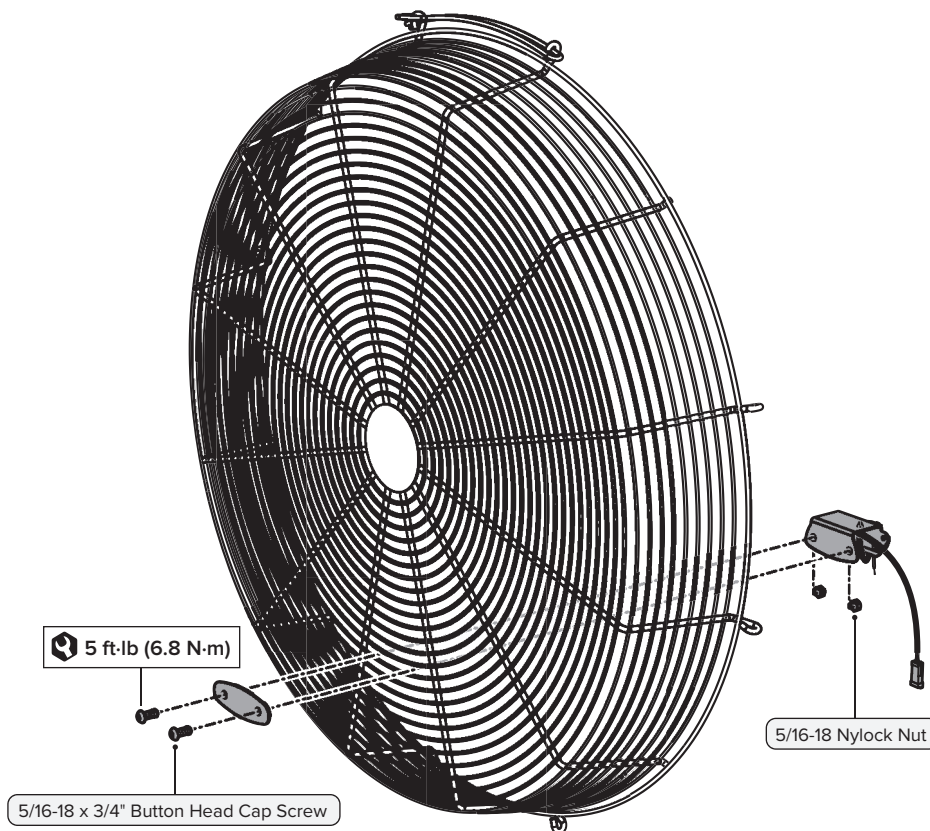
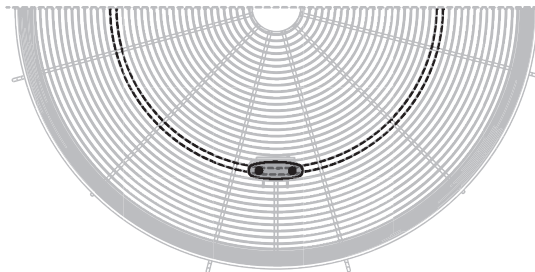

3. ROUTE CABLE OUT OF FRONT GUARD AND INSTALL HINGE PINS

Route the cable down and out the bottom of the front guard. Use a zip tie to secure the cable to the front guard in the location shown. Install the side and bottom hinge pins on the fan guards.

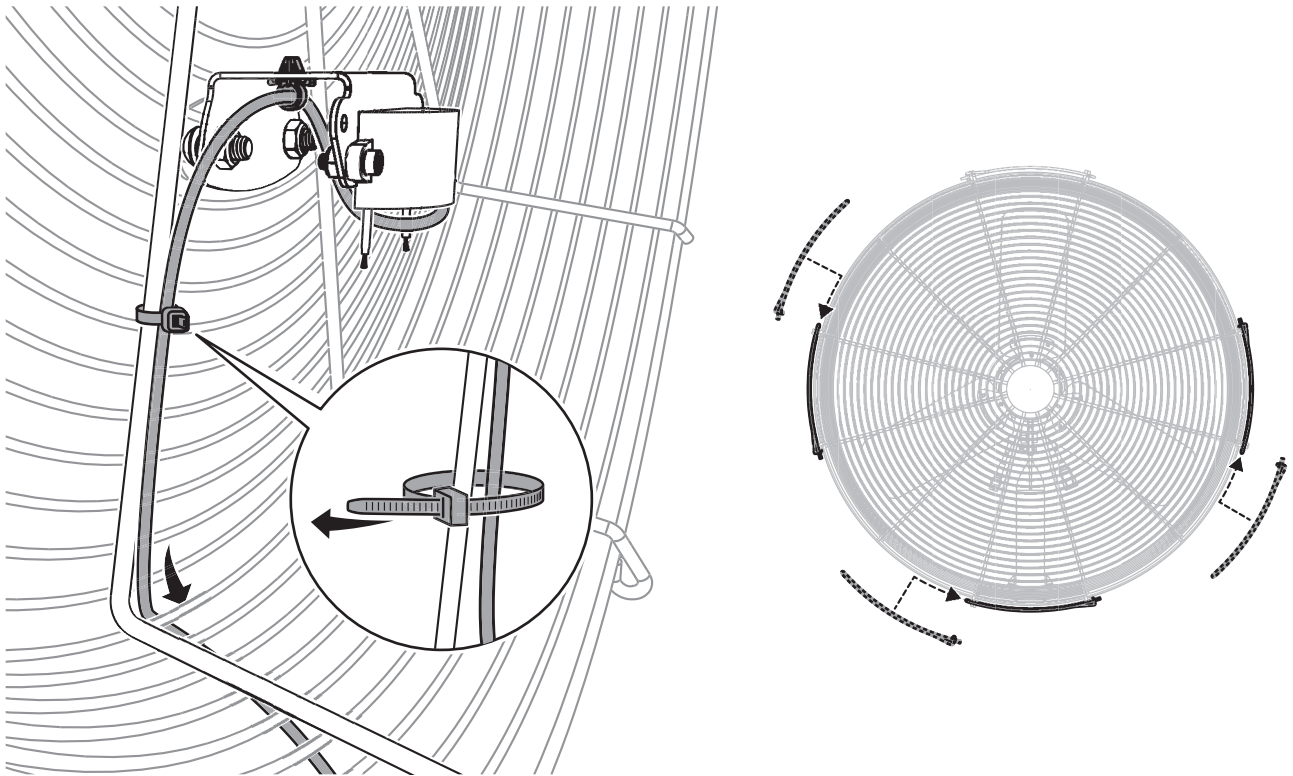

4. SECURE CABLES

Connect the connections box cable to the ion generator cable. Use a zip tie to secure the connections box cable to the rear guard in the location shown.

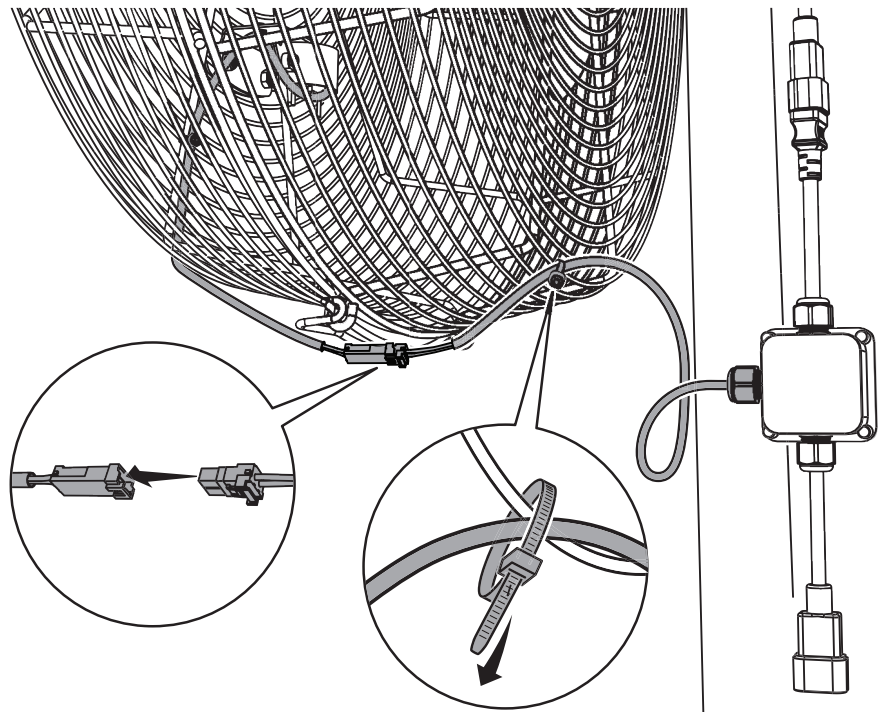

5. COMPLETE FAN INSTALLATION

If applicable, refer to the AirEye Quick Installation Guide for fan safety cable installation instructions.

6. MAKE ELECTRICAL CONNECTIONS

⚠ WARNING: Do not connect fan to power until installation is complete and fan is fully assembled. The ion generator is always powered on when the fan is connected to power.

Fan Only

When the fan is connected to power, the green indicator light on the ion generator will illuminate to indicate the generator is powered on and producing ions.

The ion generator will produce ions continuously when the fan is connected to power, even when the fan is not rotating. The fan controller or automation system will turn only the fan on/off, not the ion generator.

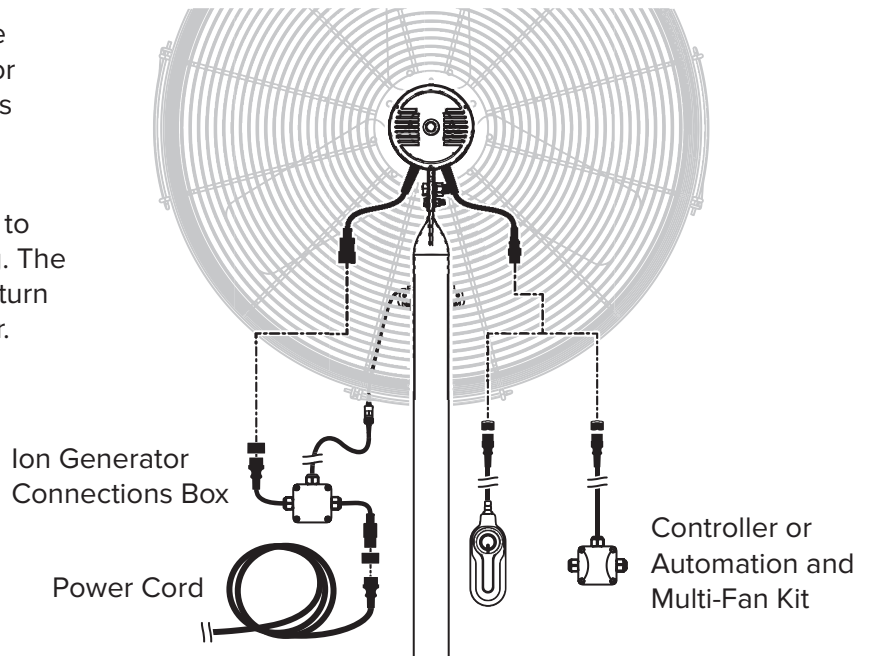

Fan with Occupancy Sensor

When the fan is connected to power, the green indicator light on the ion generator will illuminate to indicate the generator is powered on and producing ions.

The ion generator will produce ions continuously when the fan is connected to power. The occupancy sensor will turn **the fan and the ion generator on/off**. The fan controller or automation system will turn **only the fan on/off**, not the ion generator.

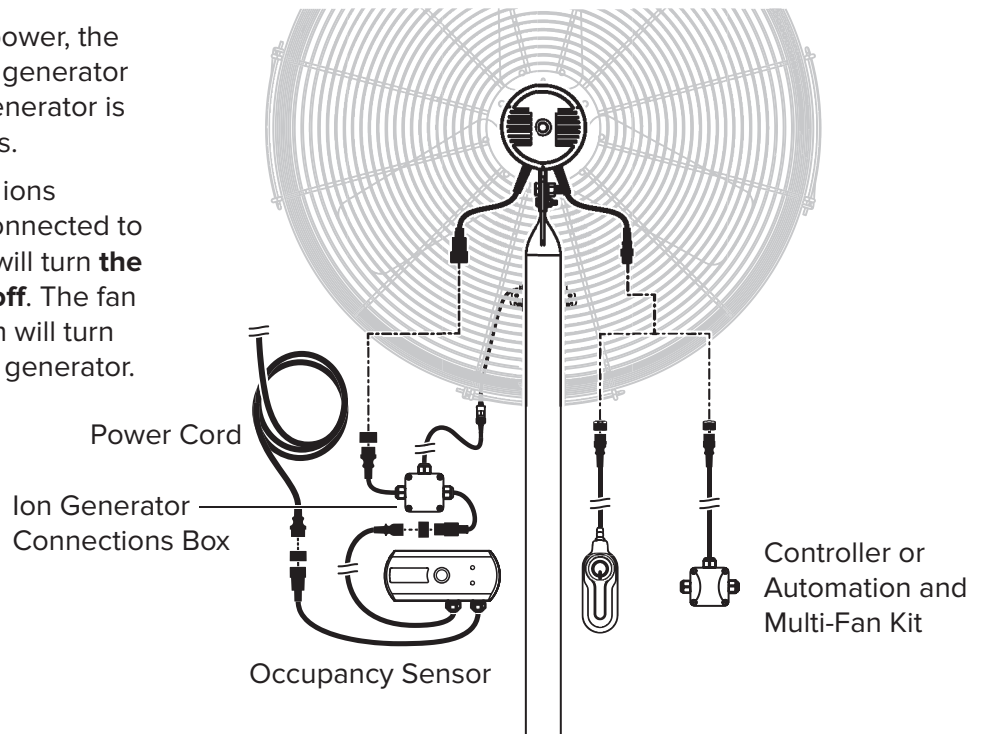

GUIDE D'INSTALLATION RAPIDE



AirEye® avec technologie ion



LISEZ ET CONSERVEZ CES INSTRUCTIONS



POUR RÉDUIRE LE RISQUE D'INCENDIE, DE DÉCHARGE ÉLECTRIQUE OU DE BLESSURES AUX PERSONNES, OBSERVEZ CE QUI SUIT :

- ⚠ AVERTISSEMENT :** débranchez le ventilateur de l'alimentation avant d'installer le générateur d'ions. Ne branchez pas le ventilateur à l'alimentation jusqu'à ce que l'installation soit terminée et que le ventilateur soit complètement assemblé. Le générateur d'ions est toujours sous tension lorsque le ventilateur est branché à l'alimentation.
- ⚠ AVERTISSEMENT :** assurez-vous que le ventilateur est débranché ou déconnecté de l'alimentation avant de procéder à un entretien ou à un nettoyage du ventilateur, et avant de retirer le dispositif de protection. Pour débrancher le ventilateur, prenez la fiche et retirez-la de la prise de courant. Ne débranchez pas le ventilateur en tirant sur le cordon.

MATÉRIEL



Plaque de montage

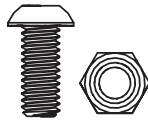

(2) Vis d'assemblage à tête
ronde 5/16-18 x 3/4 po
(2) Écrous nylock 5/16-18



(2) Dispositifs de
retenue de cordon*

**Un dispositif de retenue de cordon est fourni avec le cordon d'alimentation de ventilateur.*

1. INSTALLATION DU VENTILATEUR

Complétez toutes les étapes du guide d'installation rapide de AirEye jusqu'à ce que vous atteignez l'installation du dispositif de protection avant. Installez le dispositif de protection avant et seulement l'axe de charnière supérieure, puis revenez à ces instructions.

Si le dispositif de protection supérieur est installé, retirez les axes de charnière supérieur et inférieur pour accéder à l'intérieur du dispositif de protection.

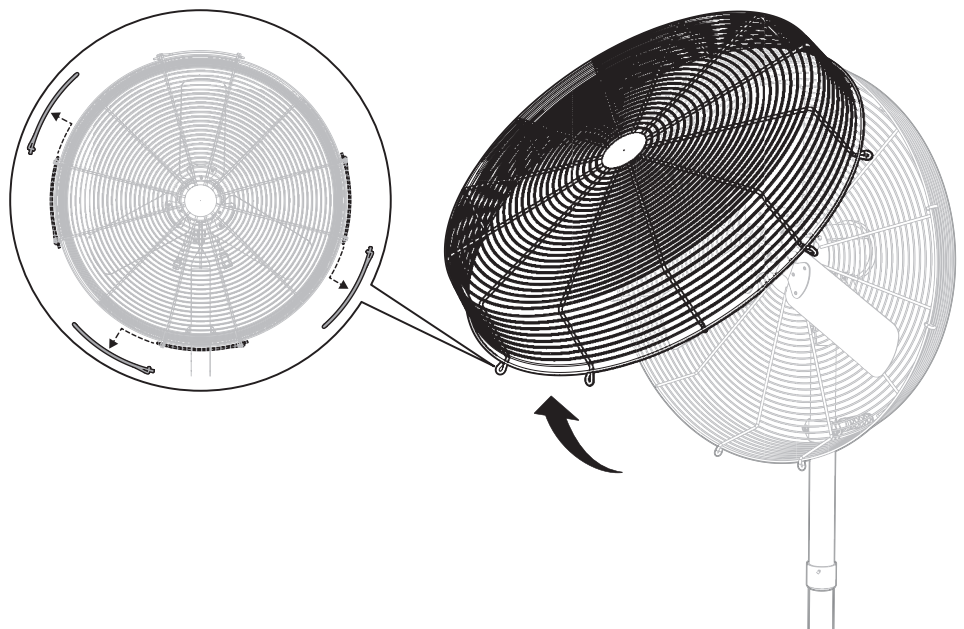

2. ASSEMBLAGE DU GÉNÉRATEUR D'IONS

Assemblez le générateur d'ions à l'intérieur de la zone triangulaire inférieure du dispositif de protection avant en utilisant la plaque de montage et la visserie. Assurez-vous que les deux vis d'assemblage à tête ronde sont positionnées entre les deux anneaux spécifiés pour la dimension de votre ventilateur. Comptez les anneaux de ventilateur en commençant au centre du dispositif de protection et continuez vers l'extérieur. **Assurez-vous que les brosses sur le générateur d'ions pointent vers le bas.**

Ventilateur de 508 mm (20 po)

Placez les vis entre le 6e
et le 7e anneau

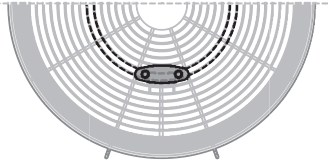

Ventilateur de 610 mm (24 po)

Placez les vis entre le 10e
et le 11e anneau

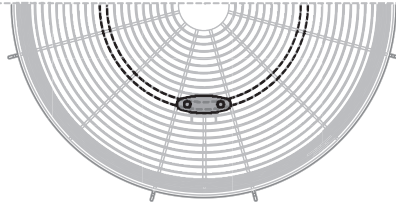

Ventilateur de 762 mm (30 po)

Placez les vis entre le 14e
et le 15e anneau

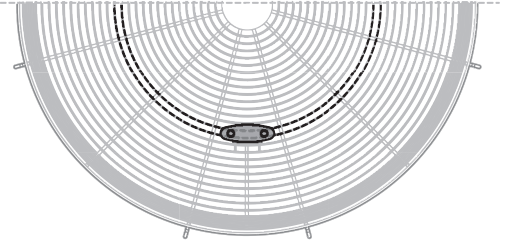

Ventilateur de 914 mm (36 po)

Placez les vis entre le 22e et le 23e anneau

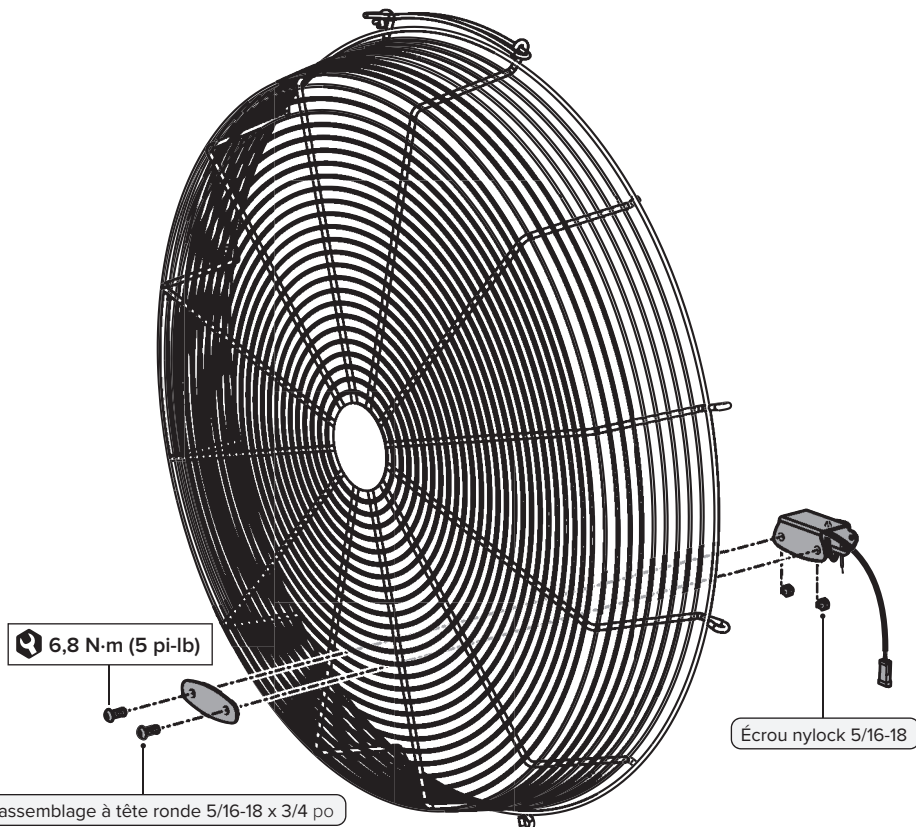
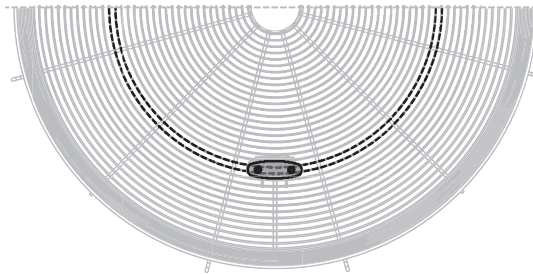

3. ACHEMINEZ LE CÂBLE HORS DE LA PROTECTION AVANT ET INSTALLEZ LES AXES DE CHARNIÈRE

Acheminez le câble vers le bas et hors de la base de la protection avant. Utilisez une attache pour fixer le câble sur la protection avant à l'emplacement illustré. Installez les axes de charnière latéral et inférieur sur les protections de ventilateur.

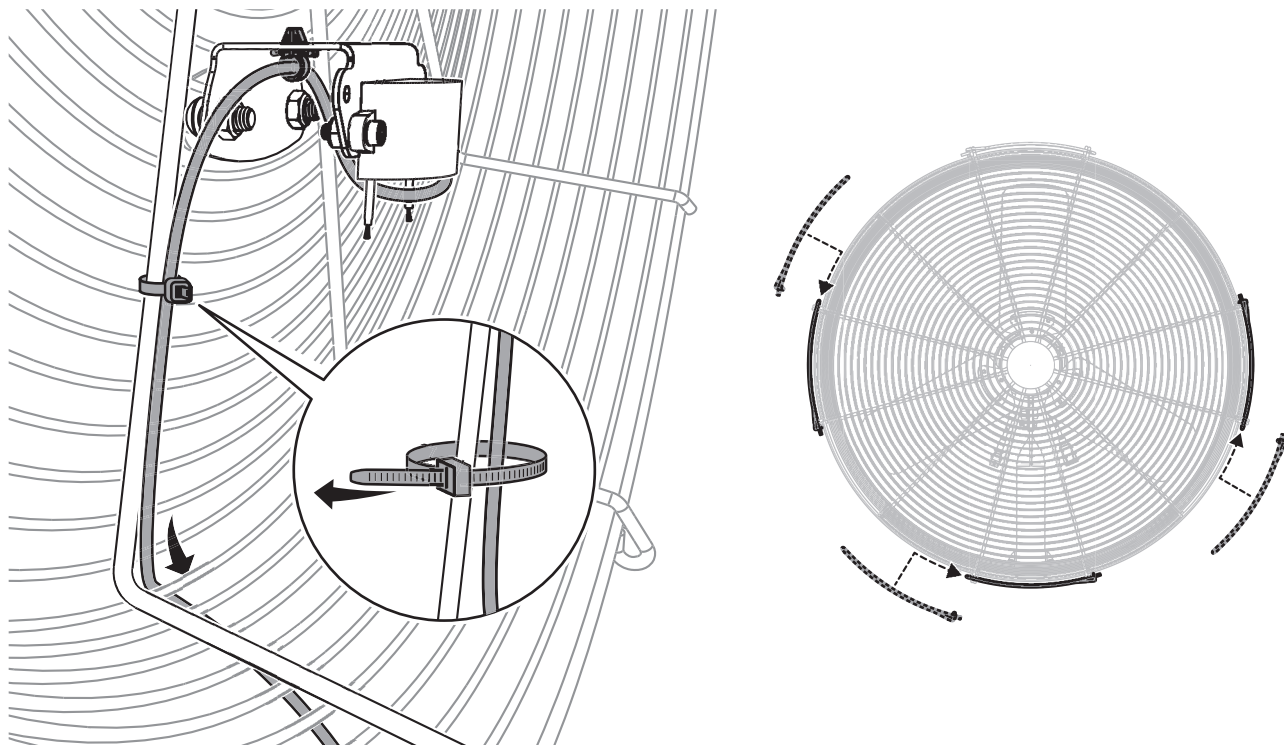

4. FIXEZ LES CÂBLES

Branchez le câble de boîtier de connexion au câble de générateur d'ions. Utilisez une attache pour fixer le câble de boîtier de connexion à la protection arrière à l'emplacement illustré.

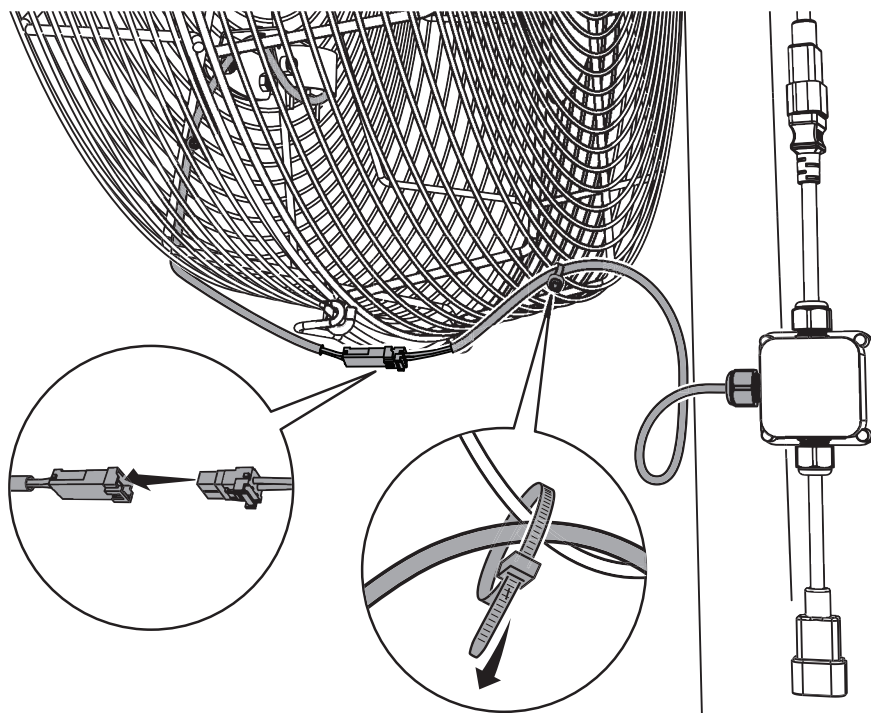

5. INSTALLATION COMPLÈTE DU VENTILATEUR

Le cas échéant, consultez le guide d'installation rapide du AirEye pour obtenir les instructions d'installation du câble de sécurité.

6. RÉALISATION DES CONNEXIONS ÉLECTRIQUES

⚠ AVERTISSEMENT : Ne branchez pas le ventilateur à l'alimentation jusqu'à ce que l'installation soit terminée et que le ventilateur soit complètement assemblé. Le générateur d'ions est toujours sous tension lorsque le ventilateur est branché à l'alimentation.

Ventilateur uniquement

Lorsque le ventilateur est connecté à l'alimentation, l'indicateur lumineux vert sur le générateur d'ions s'allumera pour indiquer que le générateur est sous tension et qu'il produit des ions.

Le générateur d'ions produira des ions de façon continue lorsque le ventilateur est connecté à l'alimentation, même lorsque le ventilateur ne tourne pas. Le contrôleur de ventilateur et le système d'automatisation met en fonction/hors fonction uniquement le ventilateur, non le générateur d'ions.

Boîte de connexion de
générateur d'ions

Cordon
d'alimentation

Contrôleur ou
ensemble pour
automatisation
et ventilateurs
multiples

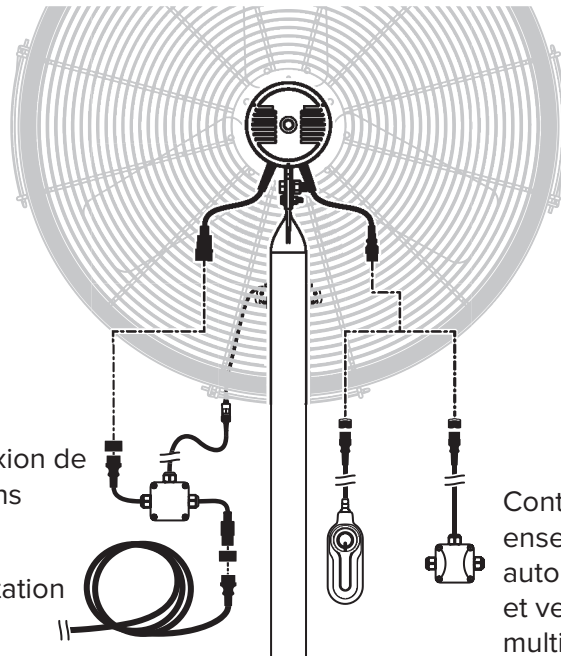

Ventilateur avec détecteur de présence

Lorsque le ventilateur est connecté à l'alimentation, l'indicateur lumineux vert sur le générateur d'ions s'allumera pour indiquer que le générateur est sous tension et qu'il produit des ions.

Le générateur d'ions produira des ions de façon continue lorsque le ventilateur est connecté à l'alimentation. Le détecteur de présence met en fonction/hors fonction **le ventilateur et le générateur d'ions**. Le contrôleur de ventilateur ou le système d'automatisation met en fonction/hors fonction **uniquement le ventilateur**, non le générateur d'ions.

Boîte de connexion de
générateur d'ions

Cordon
d'alimentation

Détecteur
d'occupation

Contrôleur ou
ensemble pour
automatisation
et ventilateurs
multiples

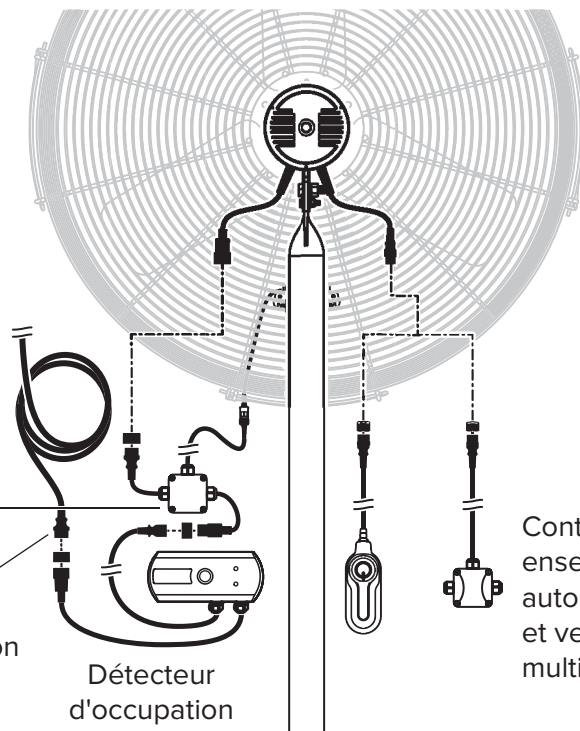

GUÍA RÁPIDA DE INSTALACIÓN



AirEye® con tecnología de iones



LEA Y GUARDE ESTAS INSTRUCCIONES



PARA REDUCIR EL RIESGO DE INCENDIO, CHOQUE ELÉCTRICO O LESIÓN PERSONAL, TENGA EN CUENTA LO SIGUIENTE:

- ⚠️ ADVERTENCIA:** Desconecte el ventilador de la corriente antes de instalar el generador de iones. No conecte el ventilador a la corriente hasta que esté completamente ensamblado y se haya terminado de instalar. El generador de iones se enciende siempre que el ventilador está conectado a la corriente.
- ⚠️ ADVERTENCIA:** Cerciórese de que el ventilador esté desconectado de la fuente de alimentación antes de darle servicio o limpiarlo, y antes de retirar la jaula protectora. Para desconectar el ventilador, tome el enchufe y retírelo del receptáculo eléctrico. No lo desconecte tirando del cable.

ACCESORIOS



Placa de montaje

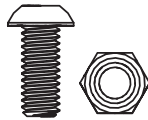

- (2) Tornillos de cabeza de botón de 5/16-18 x 3/4"
- (2) Tuercas Nyloc de 5/16-18

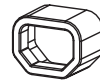

- (2) Retenedores de cable*

**Se proporciona un retenedor de cable con el cable de alimentación del ventilador.*

1. INSTALE EL VENTILADOR

Complete los pasos que indica la Guía rápida de instalación de AirEye hasta llegar a la instalación de la jaula protectora frontal. Instale la jaula protectora y solo el perno de bisagra superior, y luego, regrese a estas instrucciones.

Si ya está instalada la jaula protectora frontal, retire los pernos de bisagra laterales e inferior para acceder al interior de la jaula.

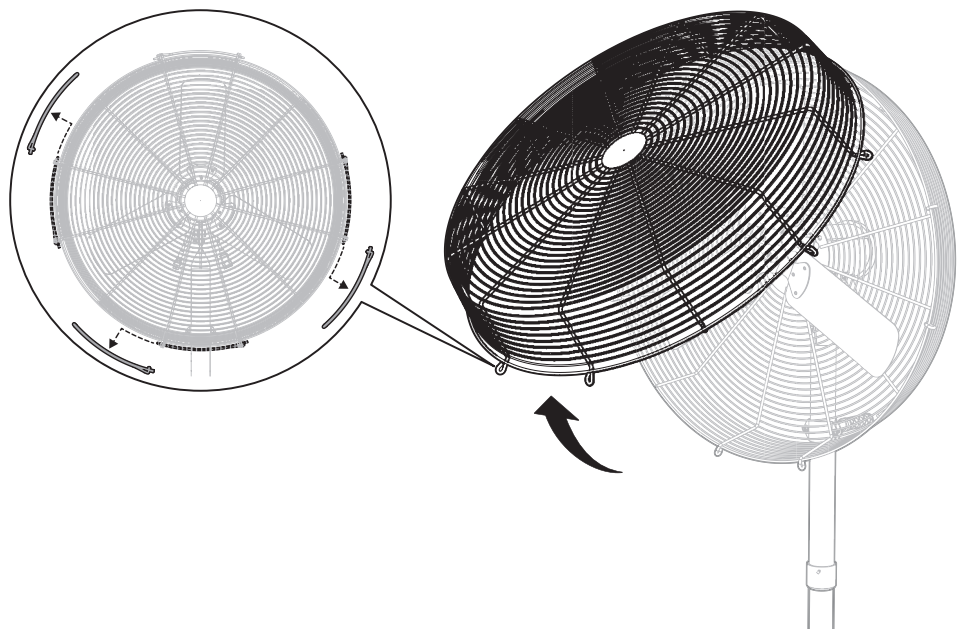

2. MONTE EL GENERADOR DE IONES

Monte el generador de iones en el interior del área triangular inferior de la jaula protectora usando la placa de montaje y los accesorios. Cerciérese de que los dos tornillos de cabeza de botón estén colocados entre los dos anillos especificados para el tamaño de su ventilador. Cuente los anillos del ventilador empezando por el centro de la jaula y hacia afuera. **Asegúrese de que las escobillas en el generador de iones apunten hacia abajo.**

**Ventilador de 20 in.
(508 mm)**

Coloque los tornillos entre los anillos 6 y 7

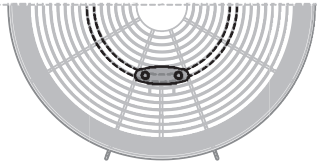

**Ventilador de 24 in.
(610 mm)**

Coloque los tornillos entre los anillos 10 y 11

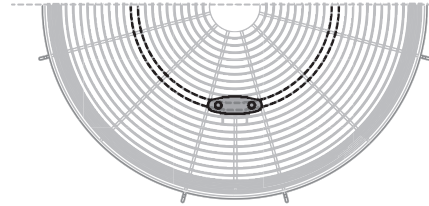

**Ventilador de 30 in.
(762 mm)**

Coloque los tornillos entre los anillos 14 y 15

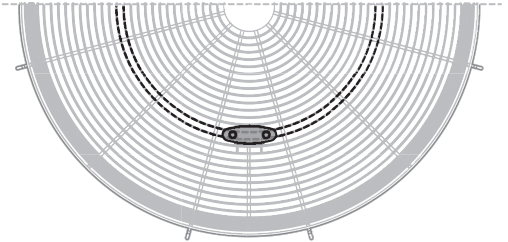

Ventilador de 36 in. (914 mm)

Coloque los tornillos entre los anillos 22 y 23

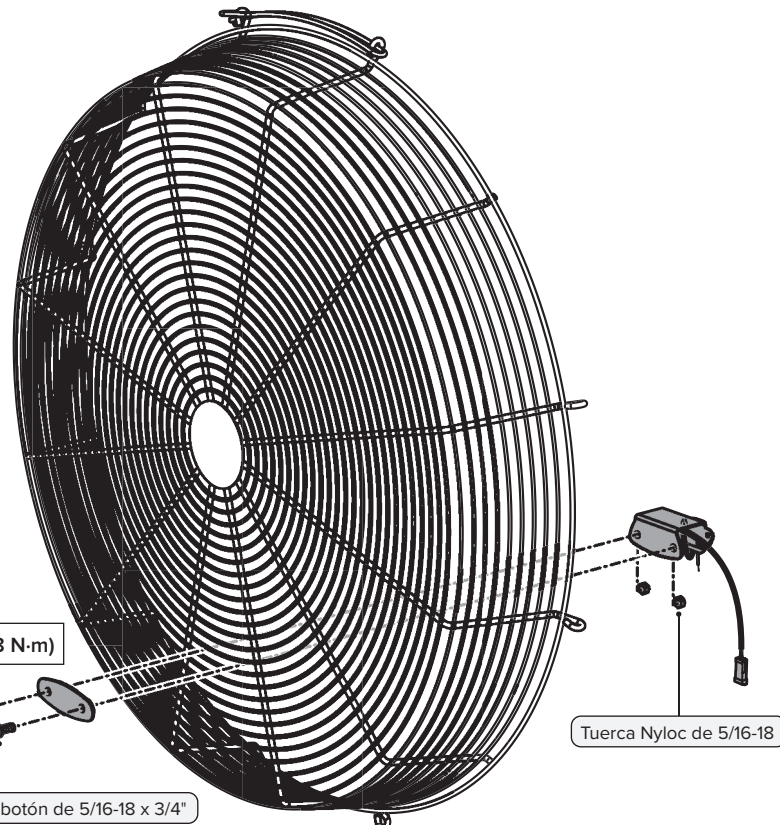
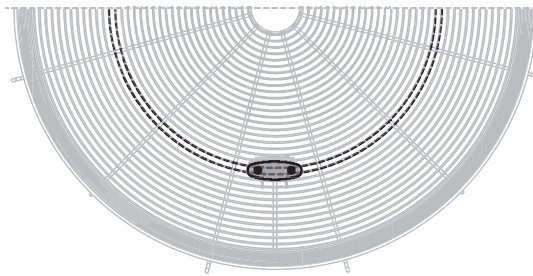

5 ft-lb (6.8 N-m)

Tuerca Nyloc de 5/16-18

Tornillo de cabeza de botón de 5/16-18 x 3/4"

3. DIRIJA EL CABLE HACIA AFUERA DE LA JAULA PROTECTORA FRONTAL E INSTALE LOS PERNOS DE BISAGRA

Dirija el cable hacia abajo y hacia afuera de la parte inferior de la jaula protectora frontal. Use un cincho para asegurar el cable a la jaula protectora frontal en el lugar que se muestra. Instale los pernos de bisagra laterales e inferior en las jaulas protectoras del ventilador.

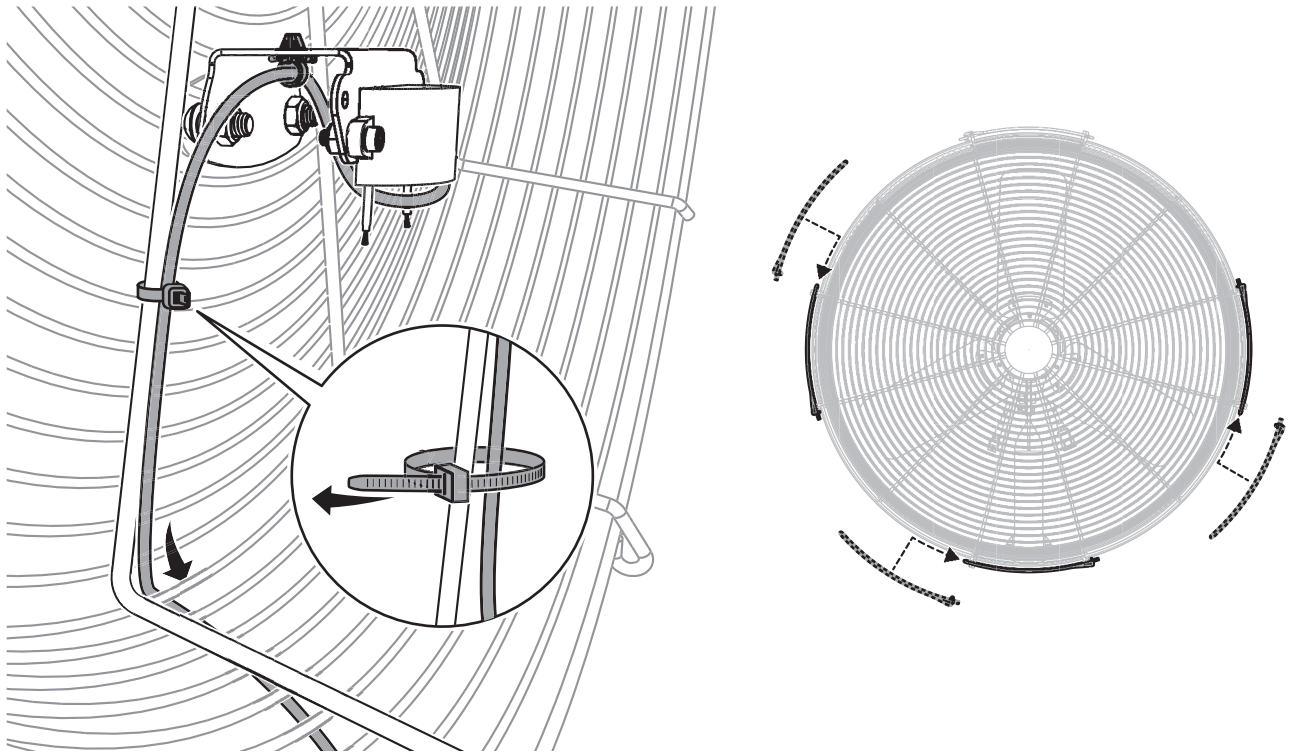

4. FIJACIÓN DE LOS CABLES

Conecte el cable de la caja de conexiones al cable del generador de iones. Use un cincho para asegurar el cable de la caja de conexiones a la jaula protectora posterior en el lugar que se muestra.

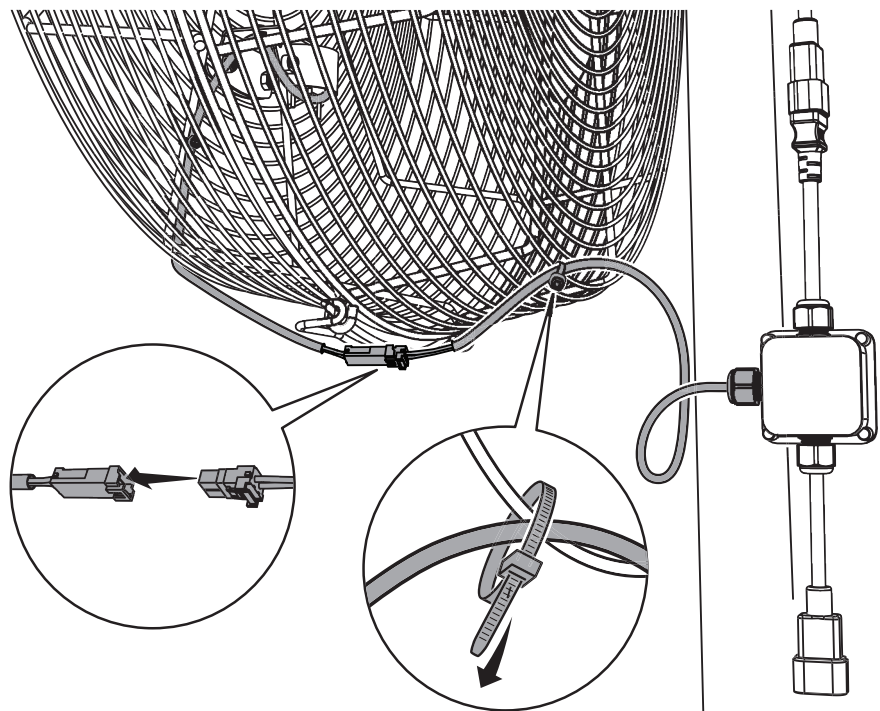

5. TERMINE DE INSTALAR EL VENTILADOR

Si corresponde, consulte la Guía rápida de instalación de AirEye para ver las instrucciones sobre la instalación del cable de seguridad.

6. HAGA LAS CONEXIONES ELÉCTRICAS

⚠ ADVERTENCIA: No conecte el ventilador a la corriente hasta que esté completamente ensamblado y se haya terminado de instalar. El generador de iones se enciende siempre que el ventilador está conectado a la corriente.

Solo ventilador

Cuando el ventilador está conectado a la corriente, la luz verde en el generador de iones se iluminará para indicar que el generador está encendido y produciendo iones.

El generador producirá iones continuamente cuando el ventilador esté conectado a la corriente, incluso si no está girando. El control del ventilador o el sistema de automatización solo encenderán o apagarán el ventilador, no el generador de iones.

Caja de conexiones del generador de iones

Cable de alimentación

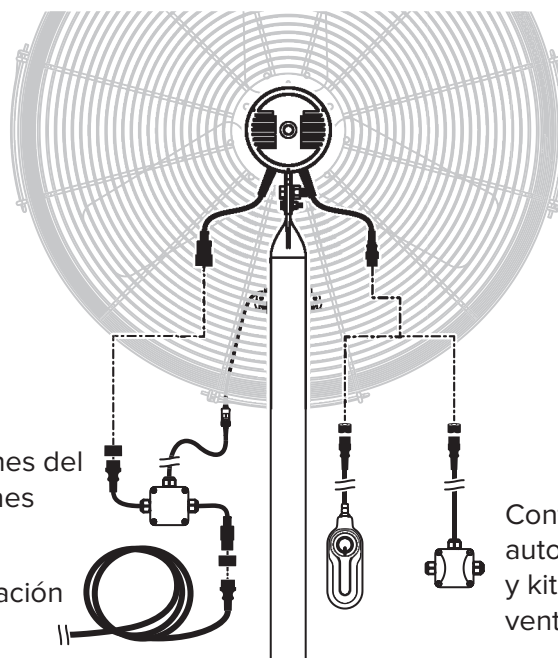

Control o automatización y kit para varios ventiladores

Ventilador con sensor de ocupación

Cuando el ventilador está conectado a la corriente, la luz verde en el generador de iones se iluminará para indicar que el generador está encendido y produciendo iones.

El generador de iones los producirá continuamente cuando el ventilador esté conectado a la corriente. El sensor de ocupación encenderá o apagará **el ventilador y el generador de iones**. El controlador del ventilador o el sistema de automatización encenderá o apagará **solo el ventilador**, no el generador de iones.

Cable de alimentación

Caja de conexiones del generador de iones

Sensor de movimiento

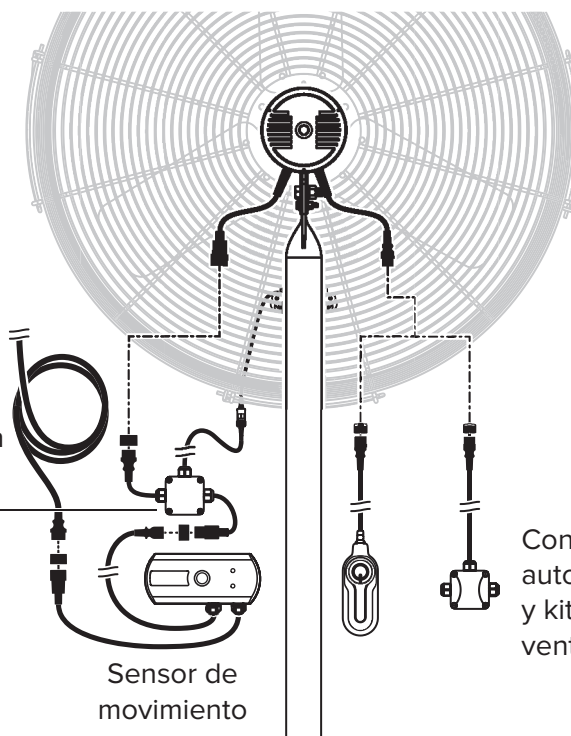

Control o automatización y kit para varios ventiladores

SCHNELLINSTALLATIONSANLEITUNG



AirEye® mit Ionisierungstechnologie



DIESE ANWEISUNGEN LESEN UND AUFHEBEN



UM DIE GEFAHR VON BRÄNDEN, STROMSCHLÄGEN ODER VERLETZUNGEN ZU REDUZIEREN, BEACHTEN SIE FOLGENDES:

- ⚠️ WARNUNG:** Trennen Sie den Ventilator vor der Installation des Ionengenerators vom Netz. Schließen Sie den Ventilator erst dann an die Stromversorgung an, wenn die Installation abgeschlossen und der Ventilator vollständig montiert ist. Der Ionengenerator ist immer eingeschaltet, wenn der Ventilator an die Stromversorgung angeschlossen ist.
- ⚠️ WARNUNG:** Stellen Sie sicher, dass der Ventilator vor der Wartung oder Reinigung und vor dem Entfernen der Abdeckung vom Stromnetz getrennt ist. Um den Ventilator vom Netz zu trennen, nehmen Sie den Stecker und ziehen Sie ihn aus der Steckdose. Stecken Sie den Ventilator nicht durch Ziehen am Kabel aus.

BEFESTIGUNGSTEILE



Montageplatte

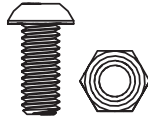

(2) 5/16-18 x 19 mm
Innensechskant-Halbrundsrauben
(2) 5/16-18 Sicherungsmuttern



(2) Kabelhalterungen*

*Ein Kabelhalter wird mit dem Netzkabel des Ventilators mitgeliefert.

1. INSTALLATION DES VENTILATORS

Führen Sie alle Schritte in der AirEye-Schnellanleitung zur Installation durch, bis Sie zur Installation der vorderen Abdeckung gelangen. Bringen Sie die vordere Abdeckung und nur den oberen Scharnierstift an und fahren Sie dann mit diesen Anweisungen fort.

Wenn die vordere Abdeckung bereits installiert ist, entfernen Sie die seitlichen und unteren Scharnierstifte, um Zugang zur Innenleiste der Abdeckung zu erhalten.

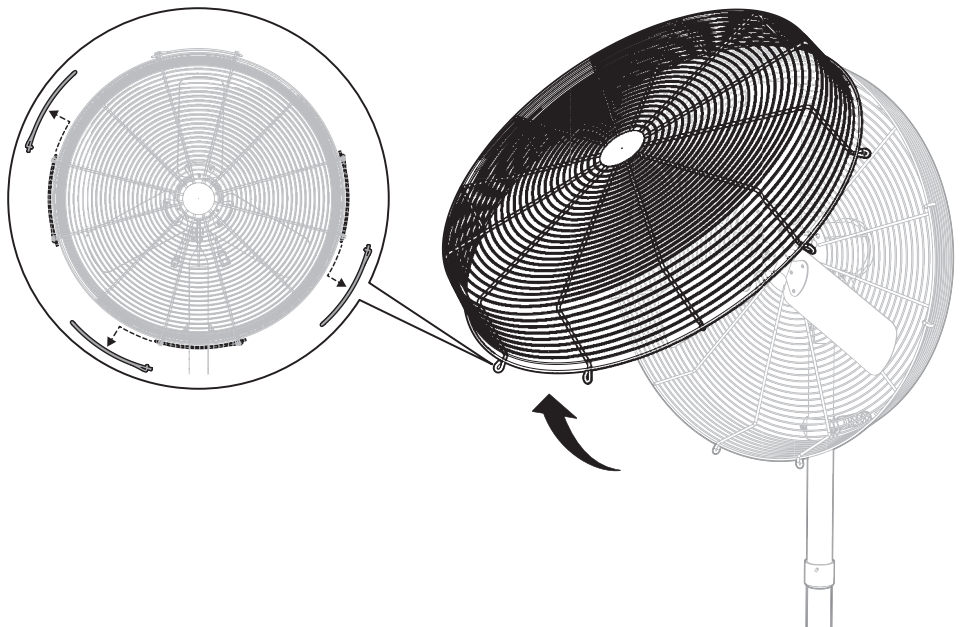

2. MONTAGE DES IONENGENERATORS

Montieren Sie den Ionengenerator mit Hilfe der Montageplatte und dem Zubehör an der Innenseite des unteren dreieckigen Bereichs der Frontabdeckung. Vergewissern Sie sich, dass die beiden Halbrundschauben zwischen den beiden für Ihre Ventilatorgröße angegebenen Ringen positioniert sind. Zählen Sie die Ventilatorringe von der Mitte der Abdeckung nach außen hin ab. **Die Bürsten am Ionengenerator müssen nach unten zeigen.**

20 Zoll (508 mm) Ventilator

Positionieren Sie die Schrauben zwischen dem 6. und 7. Ring

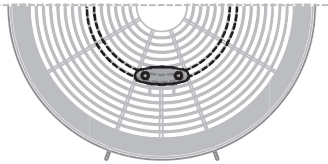

24 Zoll (610 mm) Ventilator

Positionieren Sie die Schrauben zwischen dem 10. und 11. Ring

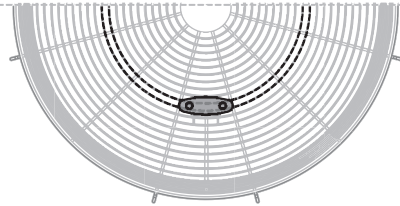

30 Zoll (762 mm) Ventilator

Positionieren Sie die Schrauben zwischen dem 14. und 15. Ring

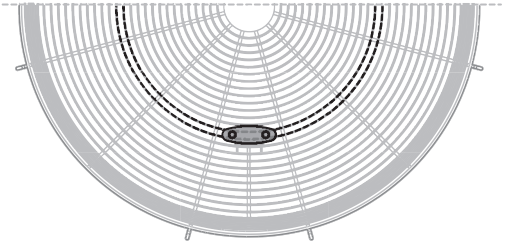

36 Zoll (914 mm) Ventilator

Positionieren Sie die Schrauben zwischen dem 22. und 23. Ring

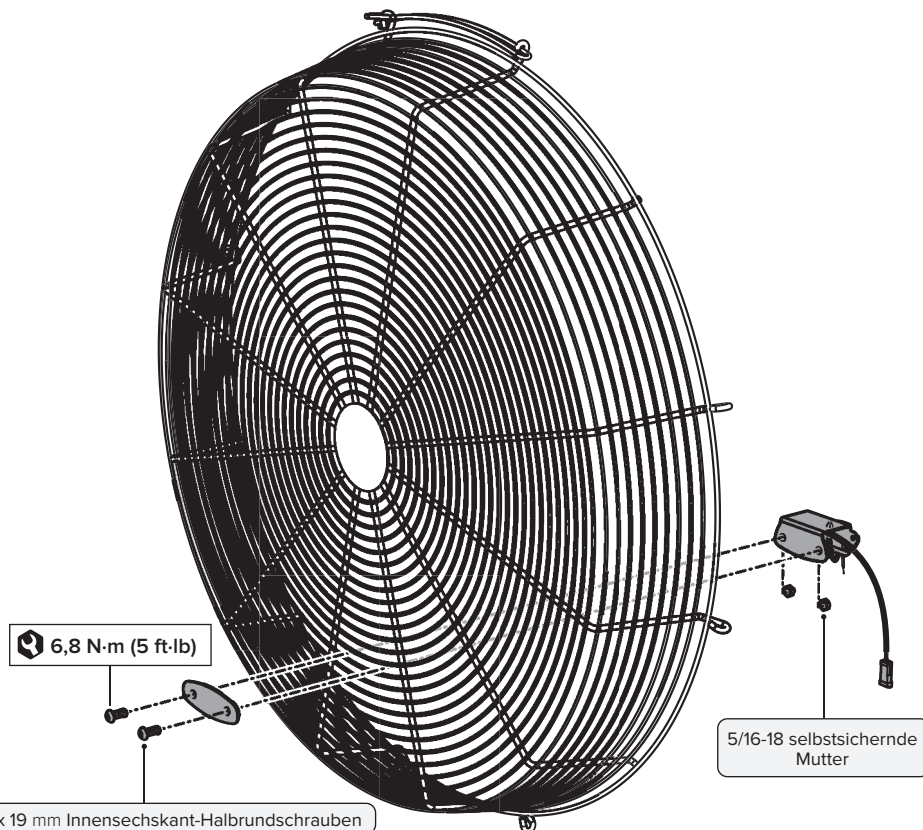
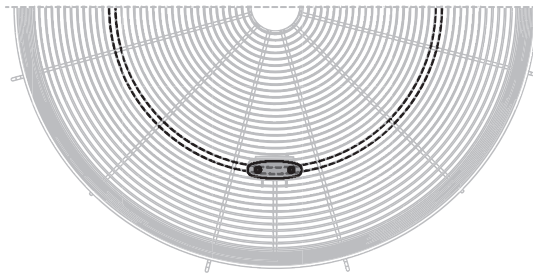

3. KABEL AUS DER FRONTABDECKUNG FÜHREN UND SCHARNIERSTIFTE INSTALLIEREN

Verlegen Sie das Kabel an der Unterseite der vorderen Abdeckung nach unten und aus dieser heraus. Befestigen Sie das Kabel mit einem Kabelbinder an der gezeigten Stelle an der vorderen Abdeckung. Bringen Sie die seitlichen und unteren Scharnierstifte an den Ventilatorabdeckungen an.

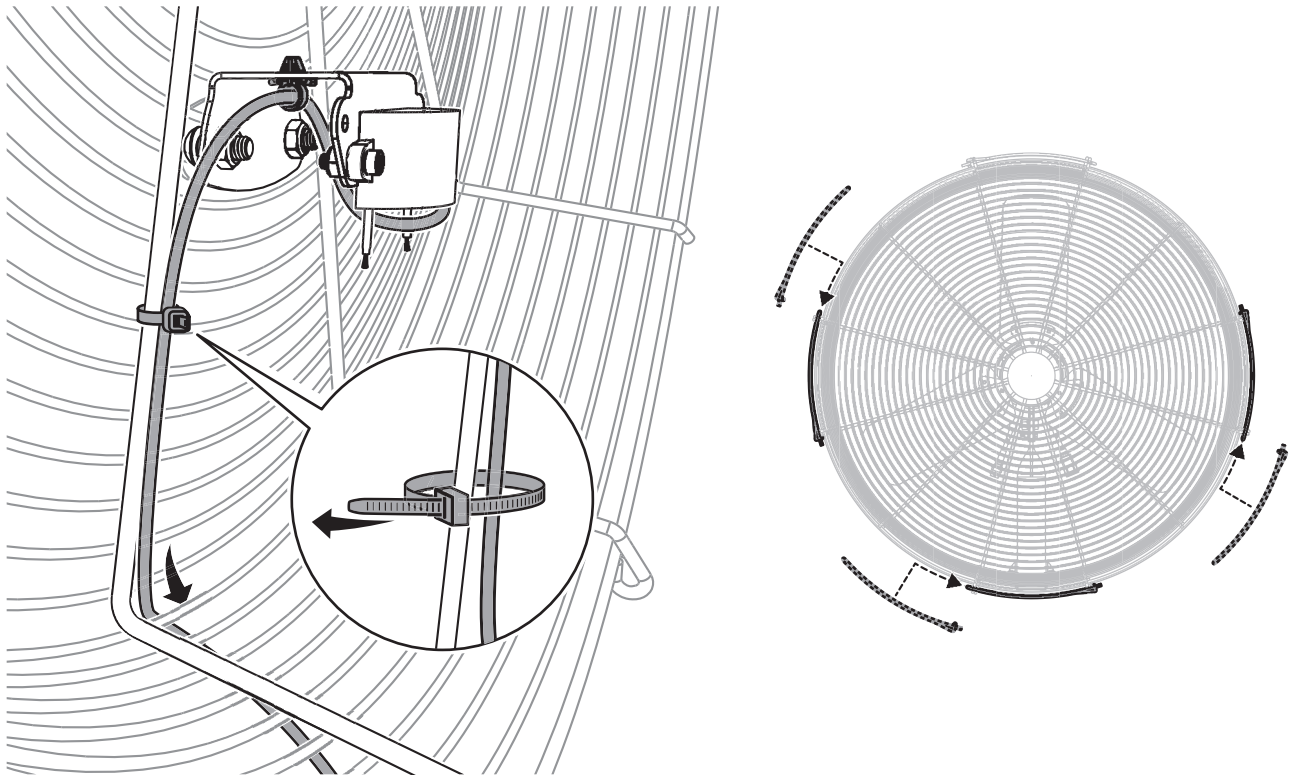

4. SICHERN SIE DIE KABEL

Schließen Sie das Kabel des Anschlusskastens an das Kabel des Ionengenerators an. Befestigen Sie das Kabel des Anschlusskastens mit einem Kabelbinder an der abgebildeten Stelle an der hinteren Abdeckung.

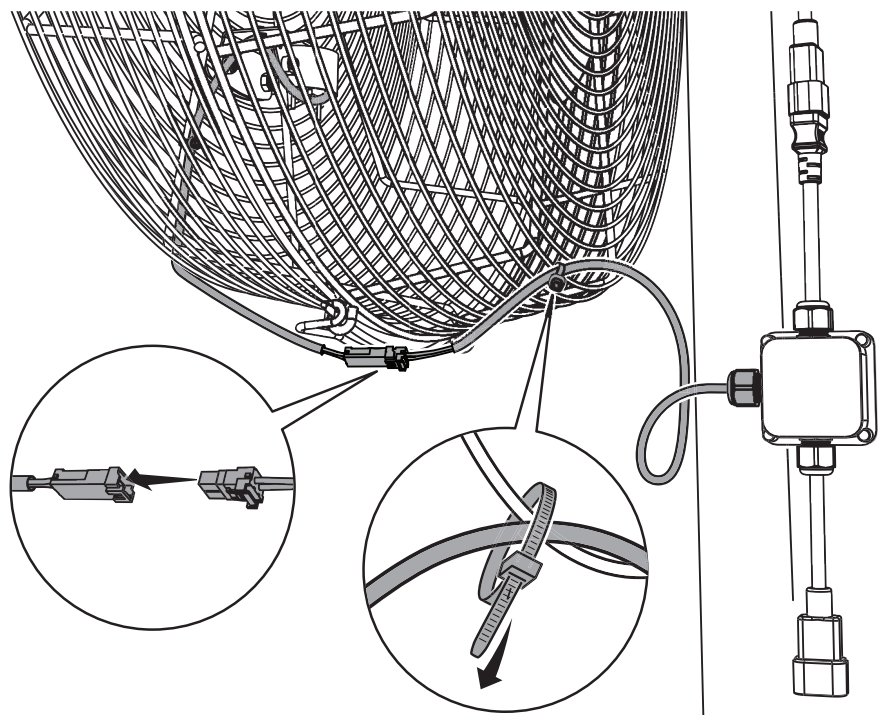

5. VOLLSTÄNDIGE INSTALLATION DES VENTILATORS

In der Schnellanleitung zur Installation von AirEye finden Sie gegebenenfalls Anweisungen zur Installation des Sicherheitskabels für den Ventilator.

6. ELEKTRISCHE VERBINDUNGEN HERSTELLEN

⚠️ WARNUNG: Schließen Sie den Ventilator erst dann an die Stromversorgung an, wenn die Installation abgeschlossen und der Ventilator vollständig montiert ist. Der Ionengenerator ist immer eingeschaltet, wenn der Ventilator an die Stromversorgung angeschlossen ist.

Nur Ventilator

Wenn der Ventilator an die Stromversorgung angeschlossen ist, leuchtet die grüne Leuchte am Ionengenerator auf und zeigt an, dass der Generator eingeschaltet ist und Ionen produziert.

Der Ionengenerator erzeugt kontinuierlich Ionen, wenn der Ventilator an die Stromversorgung angeschlossen ist, auch wenn er sich nicht dreht. Die Ventilatorsteuerung oder das Automatisierungssystem schaltet nur den Ventilator ein oder aus, nicht den Ionengenerator.

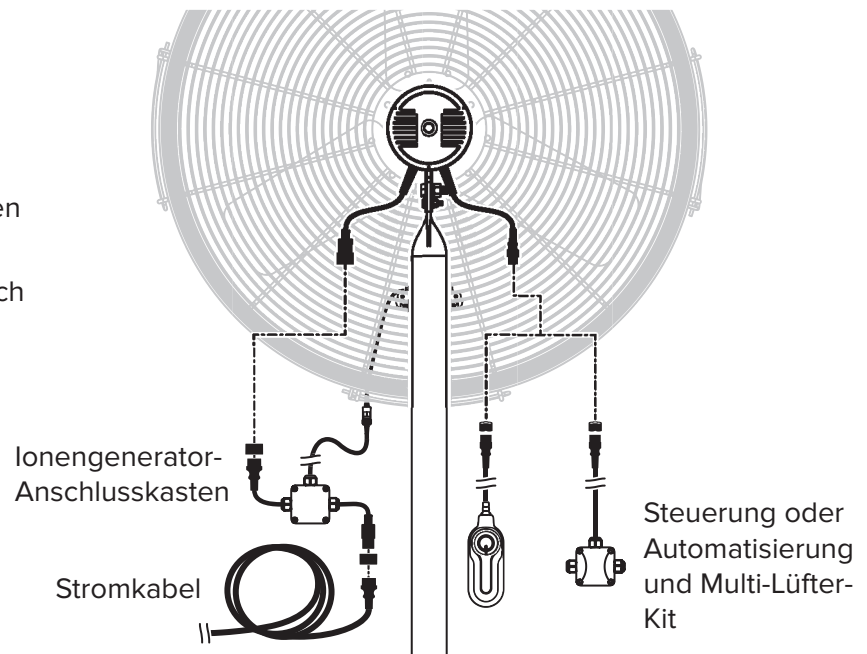

Ventilator mit Anwesenheitssensor

Wenn der Ventilator an die Stromversorgung angeschlossen ist, leuchtet die grüne Leuchte am Ionengenerator auf und zeigt an, dass der Generator eingeschaltet ist und Ionen produziert.

Der Ionengenerator erzeugt kontinuierlich Ionen, wenn der Ventilator an die Stromversorgung angeschlossen ist. Der Anwesenheitssensor schaltet **den Ventilator und den Ionengenerator ein oder aus**. Die Ventilatorsteuerung und das Automatisierungssystem schalten **nur den Ventilator ein oder aus**, nicht den Ionengenerator.

