

INSTALACIÓN DEL CONTROLADOR DE PARED INALÁMBRICO ESSENCE

- ⚠ ADVERTENCIA:** Para reducir el riesgo de descarga eléctrica, ¡el cableado debe ser realizado por un electricista calificado! Una instalación incorrecta puede provocar descargas eléctricas o daños al motor y al controlador. ¡Riesgo de descarga eléctrica!
- ⚠ ADVERTENCIA:** Antes de instalar o realizar algún mantenimiento al controlador de pared inalámbrico y al ventilador, ¡verifique que la alimentación eléctrica esté desconectada desde el tablero de fusibles/disyuntores!
- ⚠ PRECAUCIÓN:** NO instale el controlador de pared inalámbrico al aire libre ni en un lugar donde pueda estar en contacto con el agua.
- ⚠ PRECAUCIÓN:** La instalación del controlador de pared inalámbrico se debe realizar de acuerdo con todos los códigos locales.

Antes de la instalación

Instale el controlador de pared inalámbrico en una superficie plana, fácilmente accesible y libre de vibraciones. Verifique que la distancia a cualquier objeto extraño o equipo en movimiento sea adecuada. Para optimizar la comunicación entre el controlador de pared inalámbrico y los ventiladores, Big Ass Fans recomienda instalar el controlador en una caja de conexiones plástica. *Nota: La placa sobre la cual se instala el controlador debe ser suministrada por el cliente. Big Ass Fans recomienda utilizar una placa Decora®. Puede que otras marcas no sean compatibles. La caja de conexiones y los conectores de torsión también deben ser suministrados por el cliente.*

El controlador de pared inalámbrico se puede usar para controlar un solo ventilador o hasta tres (3) ventiladores interconectados. Si va a instalar ventiladores interconectados, el primer ventilador debe estar ubicado a 50 ft (15.2 m) o menos del controlador de pared. Los ventiladores consecutivos deben estar a una distancia de 50 ft (15.2 m) o menos entre sí. No debe haber obstáculos físicos entre los ventiladores.

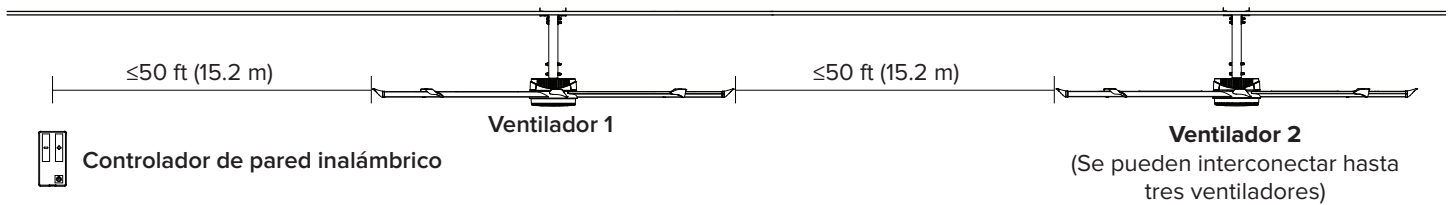

1a. Configure la dirección del controlador de pared (un solo ventilador)

El controlador de pared inalámbrico se envía con una dirección predeterminada para controlar un solo ventilador. Si va a instalar múltiples controladores de modo que cada uno de ellos controle un solo ventilador, deberá configurar una dirección diferente para cada controlador para evitar que los controladores interfieran entre sí. El controlador tiene 32 direcciones disponibles (dos conjuntos de 16) para evitar interferencias entre múltiples controladores.

Para configurar los interruptores DIP del controlador de pared:

- Quite el protector de goma de la parte de atrás del controlador.
- Ubique los interruptores DIP y el interruptor giratorio. Consulte la figura siguiente.
- Configure las posiciones de los interruptores DIP. El interruptor 1 se puede configurar en posición "ON" u "OFF" para permitir el acceso al primer o al segundo conjunto de configuraciones del interruptor giratorio. El interruptor 2 también se puede configurar en posición "ON" u "OFF". Coloque el interruptor 3 en posición "ON". Coloque el interruptor 4 en posición "OFF". Consulte la figura siguiente.

Para configurar la dirección del interruptor giratorio, use un destornillador pequeño u otra herramienta similar para girar el interruptor hasta un canal disponible. Por ejemplo, en las figuras siguientes, el primer interruptor DIP (1) está en posición "ON", lo que significa que está activo el primer conjunto de 16 direcciones. El interruptor giratorio está configurado en el canal 2.

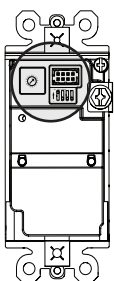

Interruptor DIP del controlador de pared (configuración para un solo ventilador)



Interruptor giratorio

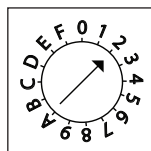

Para acceder al primer conjunto de 16 direcciones, configure el primer interruptor DIP (1) en posición "ON" y ajuste el interruptor giratorio. Para acceder al segundo conjunto de 16 direcciones, configure el primer interruptor DIP (1) en posición "OFF" y ajuste el interruptor giratorio.

1b. Configure la dirección del controlador de pared (ventiladores interconectados)

Conecte hasta tres ventiladores usando el mismo controlador para controlar el flujo de aire en forma simultánea. El controlador tiene 32 direcciones disponibles (dos conjuntos de 16) para evitar interferencias entre múltiples controladores.

Para configurar los interruptores DIP del controlador de pared:

1. Quite el protector de goma de la parte de atrás del controlador.
2. Ubique los interruptores DIP y el interruptor giratorio. Consulte la figura siguiente.
3. Configure las posiciones de los interruptores DIP. El interruptor 1 se puede configurar en posición "ON" u "OFF" para permitir el acceso al primer o al segundo conjunto de configuraciones del interruptor giratorio. El interruptor 2 también se puede configurar en posición "ON" u "OFF". Coloque los interruptores 3 y 4 en posición "ON". Consulte la figura siguiente.

Para configurar la dirección del interruptor giratorio, use un destornillador pequeño u otra herramienta similar para girar el interruptor hasta un canal disponible. Por ejemplo, en las figuras siguientes, el primer interruptor DIP (1) está en posición "ON", lo que significa que está activo el primer conjunto de 16 direcciones. El interruptor giratorio está configurado en el canal 2.

Para acceder al primer conjunto de 16 direcciones, configure el primer interruptor DIP (1) en posición "ON" y ajuste el interruptor giratorio. Para acceder al segundo conjunto de 16 direcciones, configure el primer interruptor DIP (1) en posición "OFF" y ajuste el interruptor giratorio.

Interruptor DIP del controlador de pared
(configuración para múltiples ventiladores)

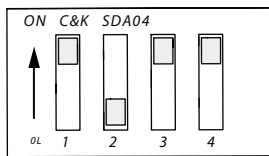

Interruptor giratorio

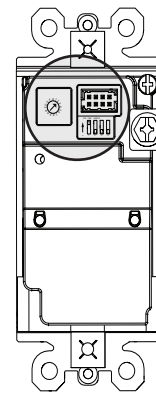
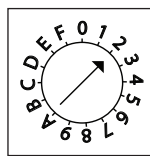

2. Ubique la placa de RF del ventilador

⚠ PRECAUCIÓN: ¡No toque los componentes electrónicos del ventilador a menos que sea estrictamente necesario!

Desconecte el ventilador o los ventiladores de la energía eléctrica. Quite la cubierta de los componentes electrónicos del ventilador o los ventiladores como se ilustra en la figura. La cubierta de los componentes electrónicos está asegurada al ventilador mediante cuatro (4) tornillos. La placa de RF se encuentra debajo de la cubierta de los componentes electrónicos. Consulte las figuras siguientes.

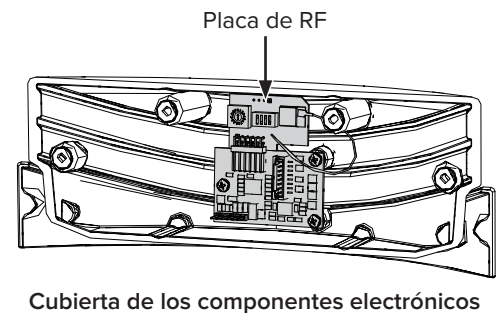
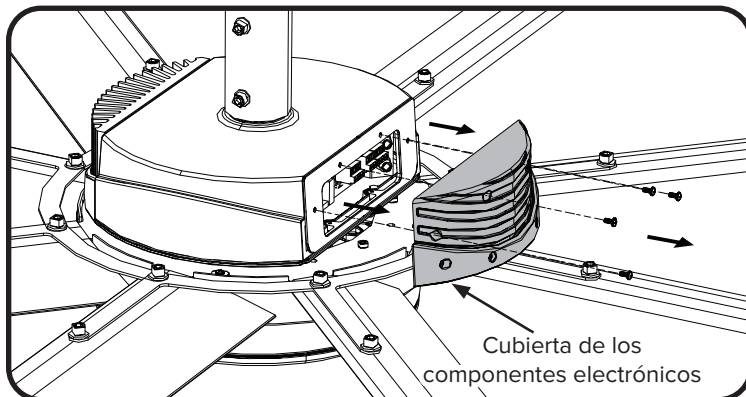

3. Configure la dirección de la placa de RF

Para configurar la dirección de la placa de RF:

1. Ubique el interruptor DIP y el interruptor giratorio en la placa de RF del ventilador. Consulte la figura siguiente.
2. Configure las posiciones de los interruptores DIP. Configure el interruptor 1 de modo que coincida con el interruptor 1 del controlador de pared. *Para garantizar que el conjunto de configuraciones disponible sea adecuado, el interruptor 1 se debe configurar en la misma posición que el interruptor 1 en el controlador de pared.* El interruptor 2 puede estar en posición "ON" u "OFF".

Un solo ventilador: Coloque los interruptores 3 y 4 en posición "OFF". Consulte la figura siguiente.

Ventiladores interconectados: Coloque los interruptores 3 y 4 en posición "ON". Consulte la figura siguiente.

3. Configure el interruptor giratorio de modo que coincida con la dirección del interruptor giratorio en el controlador de pared. Consulte la figura siguiente.
4. **Solo para ventiladores interconectados:** Configure la placa de RF de cada uno de los ventiladores interconectados con las mismas posiciones de los interruptores DIP y la misma dirección del interruptor giratorio.
5. Una vez que termine, vuelva a colocar la cubierta de los componentes electrónicos del ventilador.

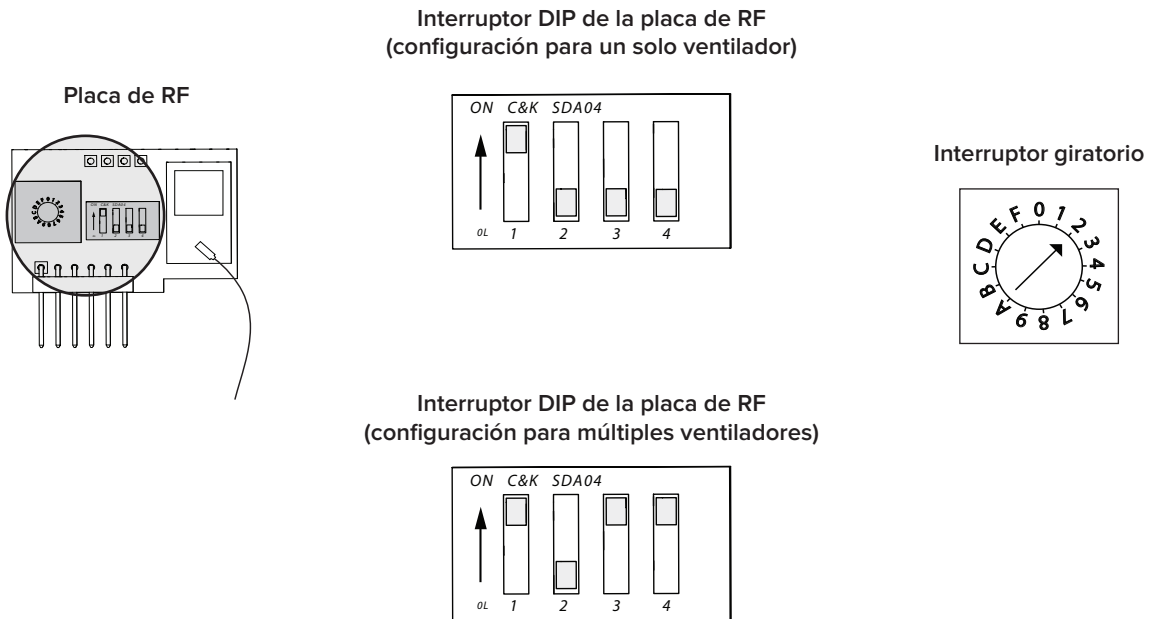

4. Cablear el controlador y el ventilador

⚠️ ADVERTENCIA: Antes de cablear el controlador de pared y el ventilador, ¡verifique que la alimentación eléctrica esté desconectada desde el tablero de fusibles/disyuntores!

Cablee el controlador y el ventilador como se ilustra en la figura. Si no fuera posible usar cableado con línea para conmutador, asegure el cable rojo en el controlador de pared usando un conector de torsión suministrado por el cliente.

Nota: No se incluye una caja de conexiones. Big Ass Fans recomienda instalar el controlador de pared inalámbrico en una caja de conexiones plástica.

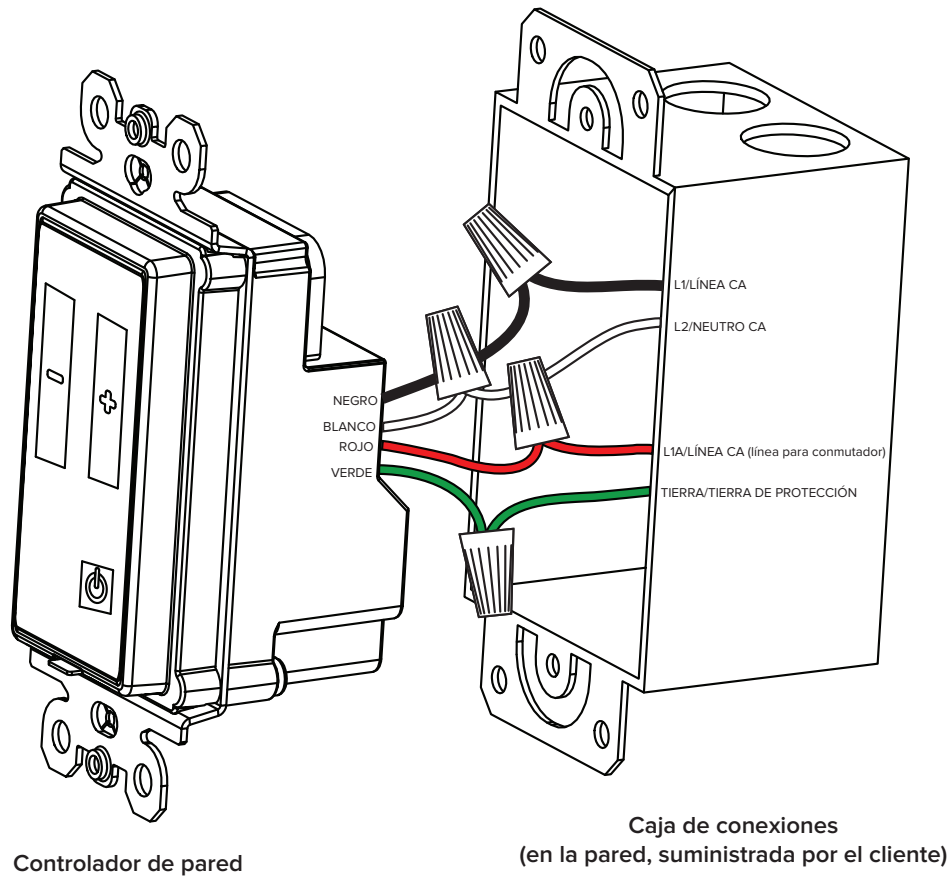

Nota: Ver los colores de los cables en la página 7.

Diagrama de cableado (ventilador)

Si va a instalar el Essence con Tecnología UV-C, consulte las instrucciones proporcionadas con la luz UV-C.

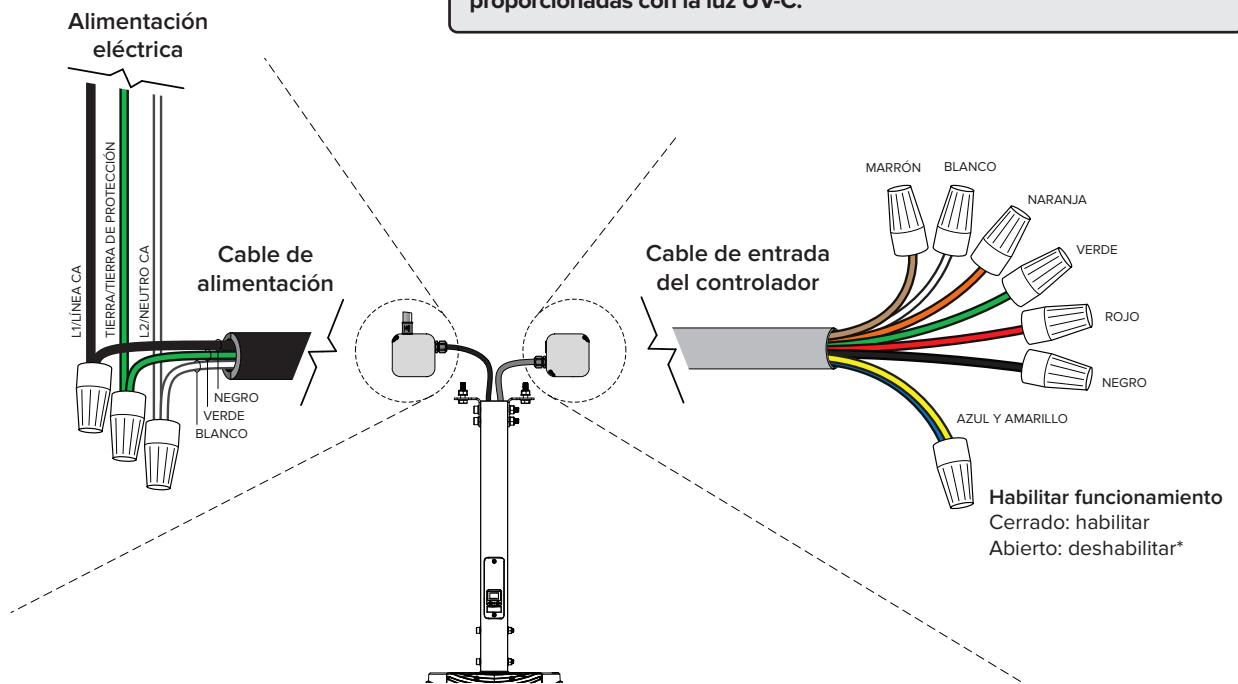

Cable de entrada del controlador

Color	Descripción
Blanco	Ref. velocidad +0–10 VCC
Marrón	No se utiliza
Naranja	LED indicador de estado (+)
Amarillo	Habilitar funcionamiento
Azul	Cerrado: habilitar; Abierto: deshabilitar*
Verde	LED indicador de estado (-)
Rojo	Alimentación +10 VCC
Negro	Tierra de CC

*Nota: Si este circuito está abierto, el ventilador se apagará y emitirá un error para indicar que el jumper de habilitación del funcionamiento está abierto (Run Enable Jumper Open). Para que el ventilador funcione, el jumper debe permanecer cerrado. Una referencia de velocidad igual a cero (por debajo de 1 V) hará que el ventilador se detenga. Para reiniciar el ventilador, cierre el circuito y restablezca la alimentación eléctrica.

Tabla de colores de los cables (alimentación)

	Línea CA (L1)	Línea CA/Neutro (L2/N)	Tierra/Tierra de protección
América del Norte (100–120 V)	Negro	Blanco	Verde o cobre desnudo
América del Norte (208–240 V)	Negro, rojo o azul	Rojo, azul o negro	
Australia	Marrón o rojo	Negro o celeste	Verde con línea amarilla
Todas las demás regiones	Marrón	Azul	

Diagrama de cableado (con línea para conmutador)

Big Ass Fans recomienda usar una línea para conmutador. Si no fuera posible usar cableado con línea para conmutador, asegure el extremo del cable rojo en el controlador de pared usando un conector de torsión suministrado por el cliente.

Alimentación eléctrica

Ver especificaciones y colores de los cables en la página 7.



Diagrama de cableado (cableado con línea para conmutador no disponible)

Si no fuera posible usar cableado con línea para conmutador, asegure el extremo del cable rojo en el controlador de pared usando un conector de torsión suministrado por el cliente como se muestra en la figura.

Alimentación eléctrica

Consulte las especificaciones y los colores de los cables en la página 7.

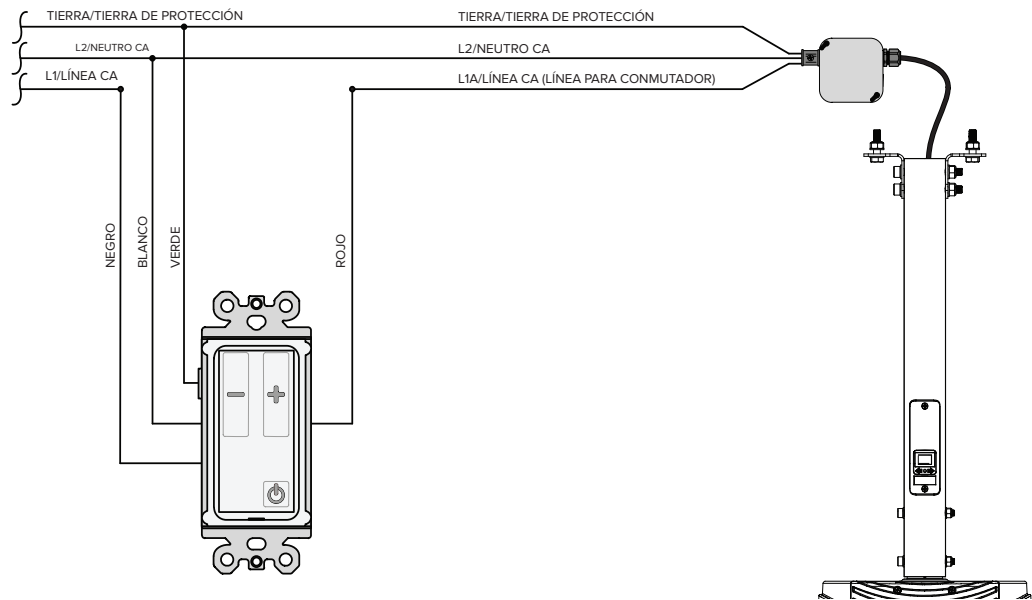
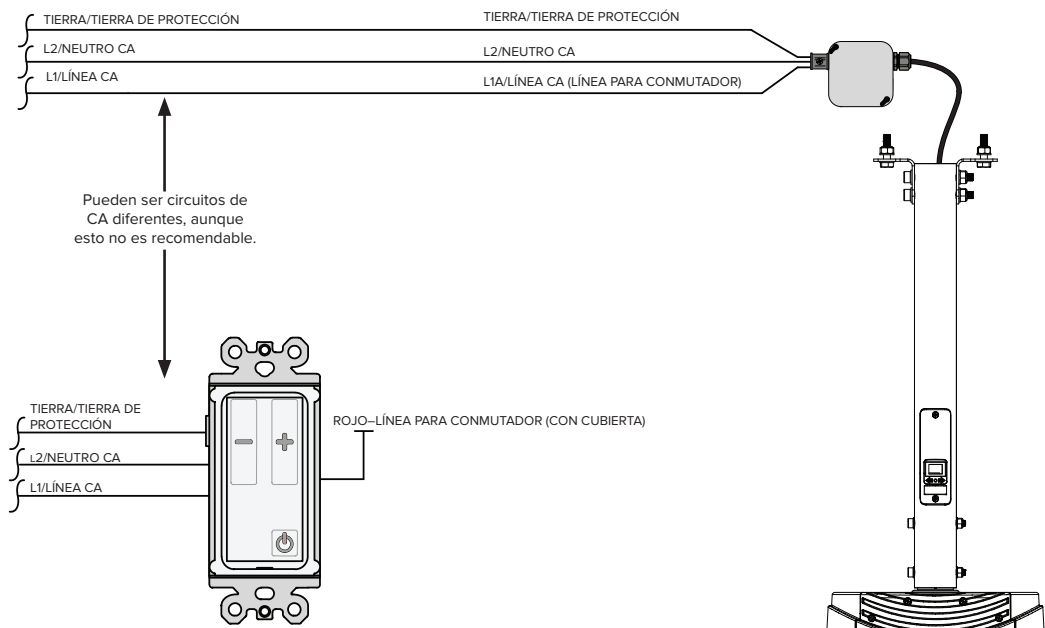

5. Instalar el controlador de pared

Instale el controlador de pared usando los dos (2) tornillos 6-32 x 7/8 in. provistos (a) en un lugar que se encuentre a 50 ft (15.2 m) o menos del ventilador (o del primer ventilador si es que está instalando múltiples ventiladores interconectados). No ajuste excesivamente los tornillos. Instale la placa de pared provista por el cliente usando los tornillos que vienen con la misma (b). Nota: Big Ass Fans recomienda utilizar una placa Decora®. Puede que otras marcas no sean compatibles.

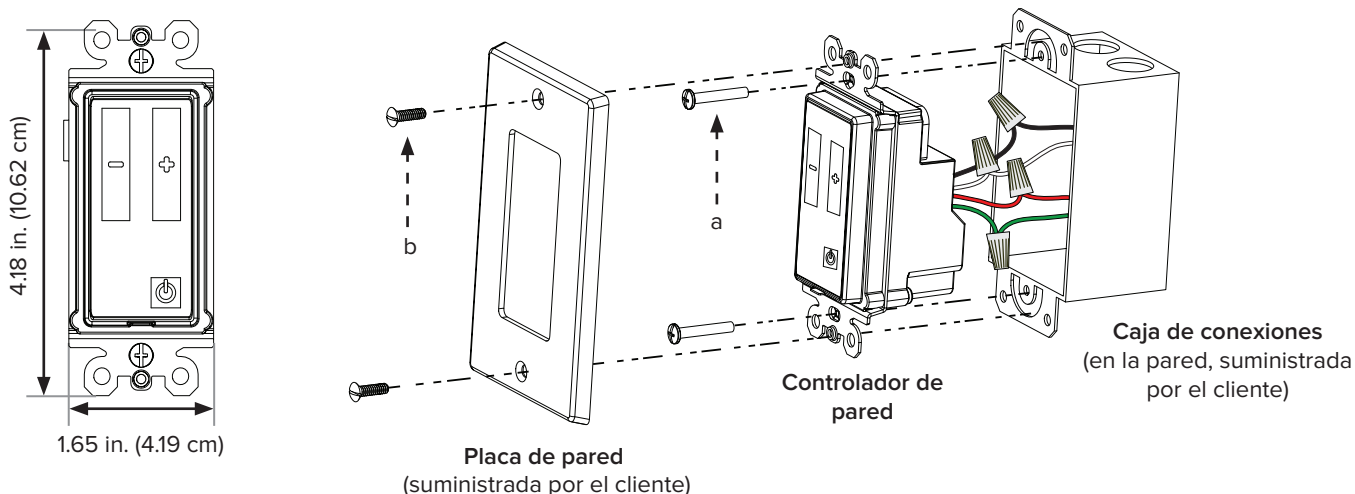

6. Pruebe el ventilador o los ventiladores

Aplique corriente alterna y luego encienda los ventiladores usando el controlador de pared para probar la dirección del interruptor DIP. Si el controlador de pared no opera los ventiladores debido a la interferencia con otros dispositivos de radiofrecuencia, seleccione otra dirección en el controlador de pared y luego configure la misma dirección en las placas de RF de los ventiladores. Vuelva a realizar la prueba. Repita estos pasos hasta determinar una secuencia apropiada.

Operación del ventilador

⚠ PRECAUCIÓN: Cuando se restablezca el suministro eléctrico, ¡el ventilador se reiniciará automáticamente con la última velocidad de operación!

Verifique que la pestaña de interrupción de la alimentación esté a ras con la cara del controlador de pared. Si no lo está, use un bolígrafo u otro objeto similar para colocarla en su lugar. *Nota: El botón de encendido/apagado destella cuando el controlador de pared inalámbrico tiene problemas para comunicarse con los ventiladores.*

Para poner en marcha el ventilador, presione el botón de encendido/apagado en la parte inferior del controlador.

Para detener el ventilador, presione el botón de encendido/apagado.

Para aumentar la velocidad del ventilador, presione el botón más (+). **Para disminuir la velocidad del ventilador,** presione el botón menos (-).

Nota: Una vez encendido, el ventilador puede demorar 30–60 segundos en comenzar a girar. Es normal ver una “rotación irregular” (cambios abruptos de dirección) mientras el ventilador se ubica con relación al estátor del motor.

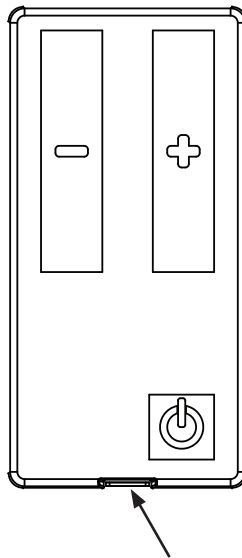

Pestaña de interrupción de la alimentación

Mantenimiento

⚠ ADVERTENCIA: La pestaña de interrupción de la alimentación del controlador de pared inalámbrico desconecta la alimentación al ventilador solo si se utiliza cableado con línea para conmutador. Si no se utiliza cableado con línea para conmutador, la alimentación del ventilador se debe desconectar desde el tablero de fusibles/disyuntores.

⚠ PRECAUCIÓN: Cuando se restablezca el suministro eléctrico, ¡el ventilador se reiniciará automáticamente con la última velocidad de operación!

Si utiliza cableado con línea para conmutador, presione la pestaña de interrupción de la alimentación en el extremo inferior de la cara del controlador de pared inalámbrico y desconecte la energía eléctrica antes de realizar cualquier tarea de mantenimiento en el ventilador o el controlador. Si no utiliza cableado con línea para conmutador, desconecte la energía eléctrica desde el tablero de fusibles/disyuntores antes de realizar cualquier tarea de mantenimiento.

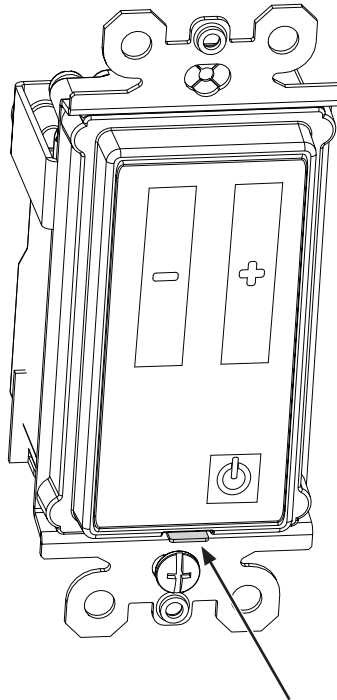

Pestaña de interrupción de la alimentación
(posición de apagado, sobresale hacia fuera)

Resolución de problemas

El controlador de pared inalámbrico no opera el ventilador o los ventiladores.

Puede que otros dispositivos de radiofrecuencia estén interfiriendo con el controlador.

Cambie la dirección del controlador. Seleccione una dirección diferente en el controlador de pared y luego configure la misma dirección en las placas de RF de los ventiladores. Encienda los ventiladores usando el controlador de pared para probar la dirección. Repita estos pasos hasta determinar una secuencia apropiada. Las instrucciones para cambiar la dirección se indican en la página 2.

El controlador de pared inalámbrico está operando uno o más ventiladores a los que no está interconectado.

Si están configurados con su dirección predeterminada, múltiples controladores de pared inalámbricos instalados en un mismo lugar pueden interferir unos con otros.

Cambie la dirección del controlador. Seleccione una dirección diferente en el controlador de pared y luego configure la misma dirección en la placa de RF del ventilador apropiado. Encienda el ventilador usando el controlador de pared para probar la dirección. Repita estos pasos hasta determinar una secuencia apropiada. Las instrucciones para cambiar la dirección se indican en la página 2.

El botón de encendido/apagado del controlador de pared está destellando.

El botón de encendido/apagado destella cuando el controlador de pared inalámbrico tiene problemas para comunicarse con los ventiladores.

Verifique que el controlador de pared se haya instalado de acuerdo con las distancias indicadas en la página 1. De no ser así, comuníquese con el Servicio de Atención al Cliente para solicitar asistencia.

Puede que el controlador de pared se haya instalado en una caja de conexiones metálica, lo que podría reducir la distancia hasta la cual el controlador se puede comunicar con los ventiladores. Para optimizar la comunicación entre el controlador de pared inalámbrico y los ventiladores, Big Ass Fans recomienda instalar el controlador en una caja de conexiones plástica. Comuníquese con el Servicio de Atención al Cliente para solicitar asistencia.

